

# soon

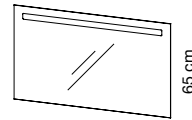

### MIROIRS - SPIEGEL



50, 80, 110, 130 cm

Eclairage LED - LED Beleuchtung

### ARMOIRETTE OBERSCHRANK

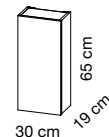

30 cm 19 cm

### ARMOIRES - SPIEGELSCHRANK



50 cm

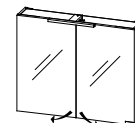

80 cm

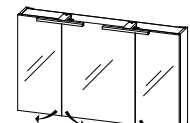

110, 130 cm

Eclairage LED - LED Beleuchtung

### TABLES - WASCHTISCH



50 cm  
gauche ou droite  
links oder rechts



80 cm  
gauche ou droite  
links oder rechts

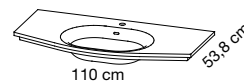

110 cm

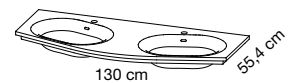

130 cm

### MEUBLES - UNTERSCHRANK



50 cm  
gauche ou droite  
links oder rechts

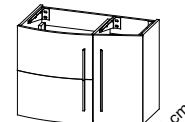

80 cm  
gauche ou droite  
links oder rechts

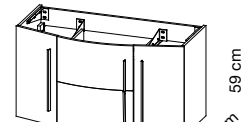

110, 130 cm

59 cm  
52,8 cm

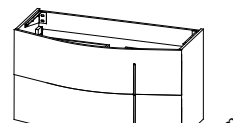

110 cm

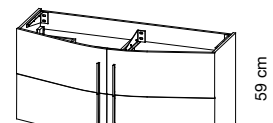

130 cm

59 cm  
54,7 cm

### COLONNES HOCHSCHRANK

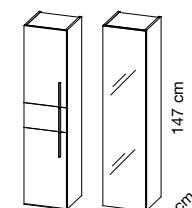

35 cm 35 cm  
147 cm  
34 cm

Gauche ou droite  
links oder rechts

### COMMUNE KOMMODE

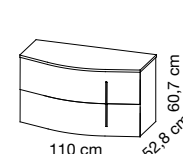

110 cm

52,8 cm  
60,7 cm

### CRÉDENCES HINTERWAND

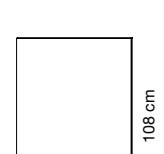

108 cm

50, 80, 110, 130 cm

### ACCESSOIRES

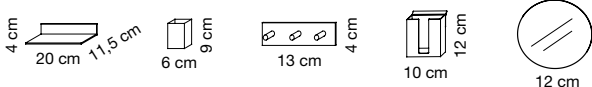

4 cm 20 cm 11,5 cm

6 cm 9 cm

13 cm 4 cm

10 cm 12 cm

12 cm

# soon

Prévoir sortie de fils à 1,62 m du sol pour les miroirs et 1,85 m pour les armoires. Vide sanitaire : 5,5 cm.  
 Kabelpositionierung für Anschluss 1,62 m für Spiegel und 1,85 m für Spiegelschrank. Hohlraum 5,5 cm.

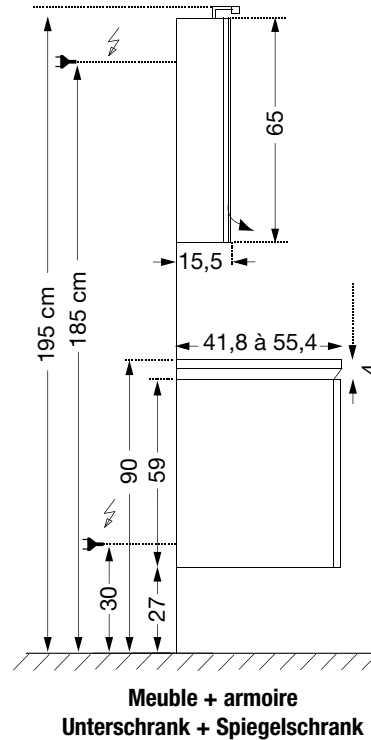
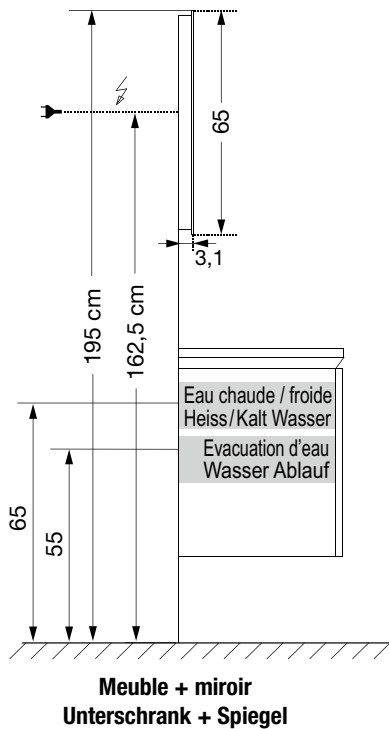

## COLORIS - FARBEN:

- TABLES marbre de synthèse blanc brillant - WASCHTISCH Mineralmarmor
- INTÉRIEUR basalte - INNEN Dekor basalte
- MEUBLES (côtés et façades) - UNTERSCHRANK (Seiten, Fronten):

Meuble - Unterschrank	Meuble, Crédence - Unterschrank, Hinterwand
<b>LAQUES SATINÉES ou BRILLANTES ou SOFT</b> <b>LACK SEIDENMATT oder HOCHGLANZ oder SOFT</b>	<b>MÉLAMINÉ BOIS (veinage horizontal)</b> <b>DEKOR (Maserung waagrecht)</b>
aigue marine, amande, ardoise, argile, aubergine, beige, blanc, bleu orage, capucine, coquelicot, framboise, fushia, galaxy, gris anthracite, gris souris, gris titane, jasmin, jaune, lagune, magma, marron glacé, menthol, noir, nude, olivier, rose pâle, rose poivré, taupe.	chêne Arlington, chêne gris, noyer clair. blanc brillant (crédence uniquement). Dekor blanc brillant (nur für Hinterwand).

►► **MY COLOR : SURCÔÛT 300 CHF PAR RÉFÉRENCE / PAR COULEUR (voir page 9)**  
**MY COLOR: AUFPREIS 300 CHF PRO REFERENZ / PRO FARBE (Seite 9)**

## DÉTAIL VASQUE - WASCHTISCH

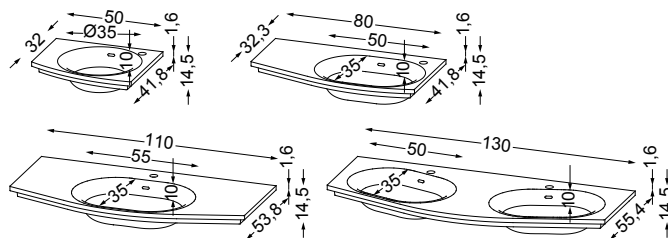

## DÉTAIL MEUBLE - UNTERSCHRANK

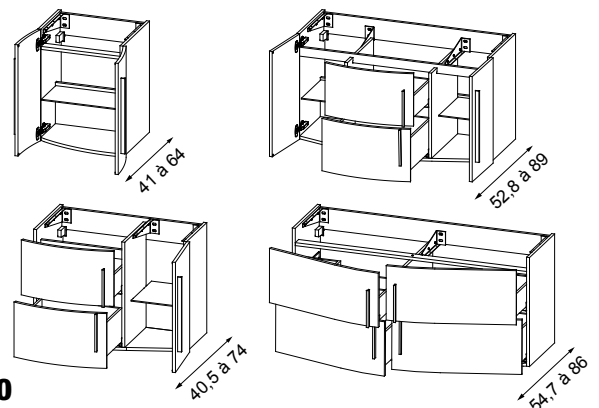

## INFORMATION :

- Les meubles sont livrés sans visserie de fixation.
- Les rubans LED sont à coller sous le plan de toilette.

**NOUVEAU !** Poignée aluminium brossé ou chromé brillant.  
 Penser à préciser à la commande.

- Lors de l'installation d'un plan vasque 50 cm avec crédence, privilégier un robinet «mélangeur» ou s'assurer que le mitigeur choisi soit compatible (espace restreint entre la crédence et l'axe de la robinetterie limitant les modèles compatibles).

## INFO

- Die Möbel werden ohne Befestigungsschrauben geliefert.
- Das Led-Band wird unter dem Waschtisch angeklebt

**NEU!** Griff Aluminium matt oder verchromt glänzend.

- Für Waschtisch breite 50 cm mit Hinterwand Mischarmatur einsetzen (Achtung : beschränkter Platz für Armatur).